



**ANNEAU**

C40

3 year guarantee

CE 0082

EN 566  
EN 795 classe B

**UIAA**

### WARNING

Activities involving the use of this equipment are inherently dangerous. You are responsible for your own actions and decisions.

Before using this equipment, you must:

- Read and understand all Instructions for Use.
- Get specific training in its proper use.
- Become acquainted with its capabilities and limitations.
- Understand and accept the risks involved.



**FAILURE TO HEED ANY OF THESE WARNINGS MAY RESULT IN SEVERE INJURY OR DEATH.**

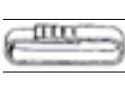

22 kN  
5000 Lbf

PRICE

C4050601 (210910) recto

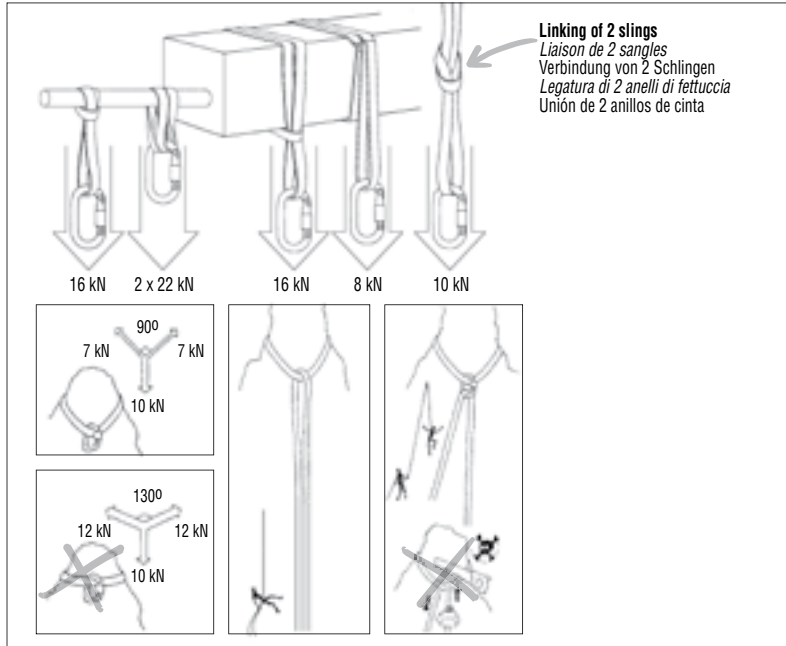

**(EN) Work and Rescue**  
(FR) Travail et Secours  
(DE) Arbeit und Rettung  
(IT) Lavoro e Soccorso  
(ES) Trabajo y Salvamento

EN 795 classe B

**(EN) This anchor device class B was tested according to the norm EN 795, for use by only one person with an energy absorber complying with the EN 355.**

**Safety instructions**

When using this product, be sure your anchor is of sufficient strength for the intended load. If it is necessary to wrap the strap around an anchor point, take care that the anchor material and/or surface texture will not damage the anchor strap. Fall arrest systems should preferably be anchored overhead.

**Component part of a fall-arrest system.**

**This product alone must not be used as fall arrester.**

(FR) Ce dispositif d'ancrage classe B a été soumis aux essais conformément à la norme EN 795, pour utilisation par une seule personne avec un absorbeur d'énergie conforme à l'EN 355.

**Précautions**

Lors de l'installation, vérifier la solidité des supports. Assurez vous que les matériaux de ces supports soient compatibles avec les sangles d'amarrage. L'ancrage du système d'arrêt des chutes doit être de préférence situé au dessus de la position de l'utilisateur.

Composante d'un système d'arrêt des chutes. Ce produit seul ne doit pas être utilisé comme antichute.

(DE) Dieser Verankerungs-Schlinge der Klasse B wurde nach Norm EN 795 getestet, nur zur Verwendung für eine Person mit Falldämpfer gemäss EN 355.

**Vorsichtsmaßnahmen**

Überprüfen Sie die Festigkeit der Struktur an welcher Sie sich befestigen. Achten Sie auch auf die Verträglichkeit zwischen der Struktur-oberfläche und der Schlinge. Die Fixierung des Auffangsystems sollte vorzugsweise oberhalb der Arbeitsfläche sein.

Teil eines Auffangsystems. Dieses Produkt allein darf nicht als Auffanggerät verwendet werden.

(IT) Questo dispositivo di ancoraggio tipo B è stato testato conformemente alla norma EN 795, per l'utilizzo da parte di una sola persona con un assorbitore di energia conforme alla norma EN 355.

**Precauzioni**

Al momento della sistemazione, verificare la tenuta dei supporti. Assicurarsi che i materiali di tali supporti siano compatibili con le fettucce di ancoraggio. L'ancoraggio di un sistema di arresto anticaduta deve essere posto preferibilmente più in alto della posizione dell'utilizzatore.

Componente di un sistema d'arresto anticaduta.

Questo prodotto non deve essere utilizzato come anticaduta.

(ES) Este dispositivo de anclaje clase B ha sido sometido a ensayos conformes a la norma EN 795, para utilización por una sola persona con un absorbedor de energía conforme a la norma EN 355.

**Precauciones**

En el momento de la instalación, verifique la solidez de los soportes. Asegúrese de que los materiales de estos soportes sean compatibles con las cintas de anclaje. La fijación del sistema anticaidas debe realizarse preferentemente por encima de la posición del usuario.

Componente de un sistema anticaidas.

Este producto no debe ser utilizado como un equipo anticaidas.

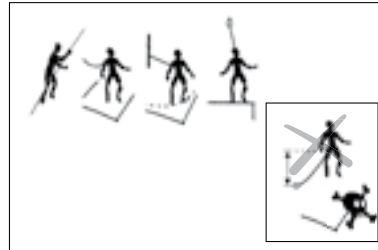

8 855010  
06/AN/E  
99/EN 2800

N° 22 kN  
ANNEAU C40

CE 0082

---

**Batch n°** \_\_\_\_\_  
N° de série \_\_\_\_\_  
Seriennummer \_\_\_\_\_  
N° di serie \_\_\_\_\_  
N° de serie **00 000 AA 0000**

**Year of manufacture** \_\_\_\_\_  
Année de fabrication \_\_\_\_\_  
Herstellungsjahr \_\_\_\_\_  
Anno di fabbricazione \_\_\_\_\_  
Año de fabricación \_\_\_\_\_

**Production date** \_\_\_\_\_  
Jour de fabrication \_\_\_\_\_  
Tag der Herstellung \_\_\_\_\_  
Giorno di fabbricazione \_\_\_\_\_  
Dia de fabricación \_\_\_\_\_

**Control** \_\_\_\_\_

**Incrementation** \_\_\_\_\_

---

CE 0082

**Body controlling the manufacturing of this PPE**  
Organisme contrôlant la fabrication de cet EPI  
Organisation, die die Herstellung dieser PSA kontrolliert  
Organismo che controlla la fabbricazione di questo DPI  
Organismo controlador de la fabricación de este EPI

---

**Notified body intervening for the CE type examination**  
Organisme notifié intervenant pour l'examen CE de type  
Zertifizierungsorganisation für die CE-Typenüberprüfung  
Ente riconosciuto che interviene per l'esame CE del tipo  
Organismo notificado que interviene en el examen CE de tipo

**APAVE SUD Europe SAS**  
BP3 - 33370 ARTIGUES PRES BORDEAUX - France  
N°0082

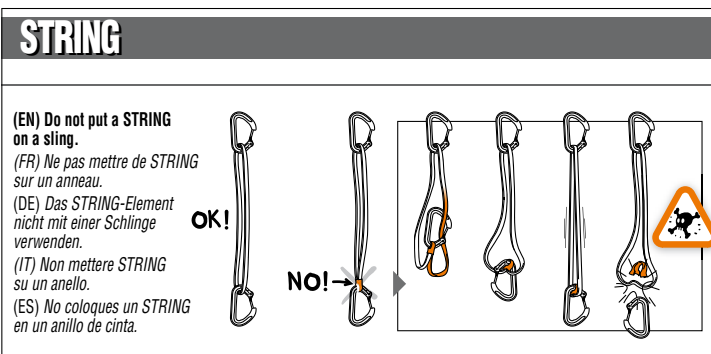
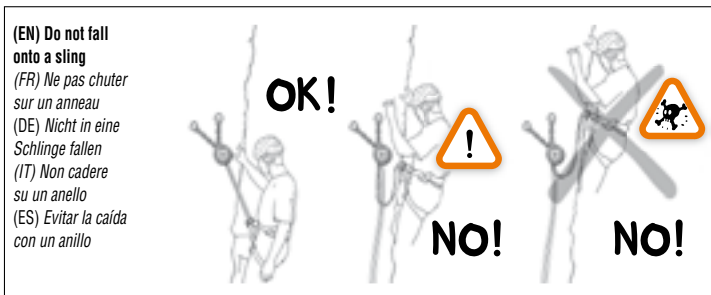

**(EN) ENGLISH**

**Sewn sling / Anchor strap**

**General information**

**Warning: specific training is essential before use**

Read this notice carefully and keep all instructions and information on the proper use and field of application of the product(s).

Only the techniques shown in the diagrams that are not crossed out are authorized. All other uses are excluded: danger of death. A few examples of misuse and forbidden uses are also represented (shown in the crossed out diagrams or with the "skull and crossbones" symbol). Many other types of misuse exist and it is impossible to enumerate or even imagine all of them. Contact PETZL if you have any doubt or difficulty understanding these documents.

Activities at height are dangerous and may lead to severe injury or even death. Gaining an adequate apprenticeship in appropriate techniques and methods of protection is your own responsibility.

You personally assume all risks and responsibilities for all damage, injury or death which may occur during or following incorrect use of our products in any manner whatsoever. If you are not able, or not in a position to assume this responsibility or to take this risk, do not use this equipment.

**Use**

This product must only be used by competent and responsible persons, or those placed under the direct and visual control of a competent and responsible person. Personal protective equipment (PPE) is to be used only or with energy absorbing systems (for example dynamic ropes, energy absorbers etc...). Check that this product is compatible with the other components of your equipment, see the instructions specific to the products.

To prolong the life of this product, take care when transporting and using it. Avoid impacts, or rubbing against

abrasive surfaces or sharp edges. It is up to the user to foresee situations requiring rescue in case of difficulties encountered while using this product.

**Lifetime**

**WARNING**, an exceptional event can reduce the lifetime of the product to one single use; for example, if it is exposed to any of the following: chemicals, extreme temperatures, sharp edges, major fall or load, etc. The **potential** lifetime of Petzl products is as follows: up to 10 years from the date of manufacture for plastic and textile products. It is indefinite for metallic products. The **actual** lifetime of a product ends when it meets one of the retirement criteria listed below (see "When to retire your equipment"), or when in its system use it is judged obsolete. The actual lifetime is influenced by a variety of factors such as: the intensity, frequency, and environment of use, the competence of the user, how well the product is stored and maintained, etc.

**Inspect equipment periodically for damage and/or deterioration.**

In addition to the inspection before and during use, a periodic in-depth inspection must be carried out by a competent inspector at least once every 12 months. This inspection must be performed at least once every 12 months. The frequency of the in-depth inspection must be governed by the type and the intensity of use. To keep better track of your equipment, it is preferable to assign each piece of equipment to a unique user so that he will know its history. The results of inspections should be documented in an "inspection record". This document must allow recording of the following details: type of equipment, model, name and contact information of the manufacturer or distributor, means of identification (serial or individual number), year of manufacture, date of purchase, date of first use, name of user, all other pertinent information for example maintenance and frequency of use, the history of periodic inspections (date / comments and noted problems / name and signature of the competent person who performed the inspection / anticipated date

of next inspection). See example of detailed inspection record and other informational tools available at [www.petzl.com/ppp](http://www.petzl.com/ppp)

**When to retire your equipment**

Immediately retire any equipment if:  
 - it fails to pass inspection (inspection before and during use and the periodic in-depth inspection),  
 - it has been subjected to a major fall or load,  
 - you do not know its full usage history,  
 - it is at least 10 years old and made of plastics or textiles,  
 - you have any doubt as to its integrity.  
 Destroy retired equipment to prevent further use.

**Product obsolescence**

There are many reasons why a product may be judged obsolete and thus retired before the end of its actual lifetime. Examples include: changes in applicable standards, regulations, or legislation; development of new techniques, incompatibility with other equipment, etc.

**Modifications, repairs**

Any modification, addition to, or repair of the equipment other than that authorized by Petzl is prohibited: due to the risk of reducing the effectiveness of the equipment.

**Guarantee**

This product is guaranteed for 3 years against any faults in materials or manufacture. Exclusions from the guarantee: normal wear and tear, oxidation, modifications or alterations, incorrect storage, poor maintenance, damage due to accidents, to negligence, or to improper or incorrect usage. PETZL is not responsible for the consequences, direct, indirect or accidental, or any other type of damage befalling or resulting from the use of its products.

**(FR) FRANÇAIS**

**Anneau cousu/ Sangle d'amarrage**

**Informations générales**

**Attention: formation adaptée indispensable avant utilisation**

Lire attentivement et conserver les notices qui présentent les modes de fonctionnement et le champ d'application des produits.

Seules les techniques présentées non barrées sont autorisées. Toute autre utilisation est à exclure: danger de mort. Quelques exemples de mauvais usages et d'interdictions sont également représentés (schémas barrés d'une croix ou pictogramme «tête de mort»). Une multitude d'autres mauvaises applications existe et il nous est impossible de les énumérer, ni même de les imaginer. En cas de doute ou de problème de compréhension, renseignez-vous auprès de PETZL.

Les activités en hauteur sont dangereuses et peuvent entraîner des blessures graves, voire mortelles. L'apprentissage des techniques adéquates et des mesures de sécurité s'effectue sous votre seule responsabilité. Vous assumez personnellement tous les risques et responsabilités pour tout dommage, blessure ou mort pouvant survenir suite à une mauvaise utilisation de nos produits de quelque façon que ce soit. Si vous n'êtes pas en mesure d'assumer cette responsabilité ou de prendre ce risque, n'utilisez pas ce matériel.

**Utilisation**

Ce produit ne doit être utilisé que par des personnes compétentes et avisées, ou placées sous le contrôle visuel direct d'une personne compétente et avisée. Les équipements de protection individuelle (EPI) sont à utiliser seulement sur, ou avec, des systèmes qui absorbent de l'énergie (par exemple cordes dynamiques, absorbeurs d'énergie, etc.). Vérifier la compatibilité de ce produit avec les autres éléments de votre matériel (voir notice spécifique). Afin d'augmenter la longévité de ce produit, il est nécessaire d'être soigneux lors de son transport et de son utilisation. Évitez les chocs, le frottement sur des matériaux abrasifs ou sur des parties tranchantes.

L'utilizzatore deve envisager le possibilità di secours en caso de difficultés rencontrées en utilisant ce produit.

### Durée de vie

ATTENTION, un événement exceptionnel peut limiter la durée de vie à une seule utilisation, par exemple si le produit est exposé à des produits chimiques dangereux, des températures extrêmes ou s'il est en contact avec une arête coupante ou s'il subit des efforts importants, une chute importante, etc.

La durée de vie **potentielle** des produits Petzl peut être de 10 ans à partir de la date de fabrication pour les produits plastiques et les textiles. Elle n'est pas limitée pour les produits métalliques.

La durée de vie **réelle** d'un produit est terminée lorsqu'il rencontre une cause de mise au rebut (voir liste paragraphe «Mise au rebut») ou lorsqu'il devient obsolète dans le système.

Facteurs qui influencent la durée de vie réelle d'un produit: intensité, fréquence, environnement d'utilisation, compétence de l'utilisateur, entretien, stockage, etc.

### Vérifier périodiquement si l'équipement n'a pas subi de dommage et n'est pas détérioré.

En plus des vérifications avant et pendant l'utilisation, réalisez une vérification approfondie (examen périodique) par un contrôleur compétent. Cette vérification doit être réalisée au moins tous les 12 mois. Cette fréquence doit être adaptée en fonction du type et de l'intensité d'utilisation. Pour un meilleur suivi du matériel, il est préférable d'attribuer ce produit à un utilisateur unique afin qu'il en connaisse son historique. Les résultats des vérifications doivent être consignés sur une «fiche de suivi». Cette fiche de suivi doit permettre d'enregistrer les détails suivants: type d'équipement, modèle, nom et coordonnées du fabricant ou du fournisseur, moyen d'identification (n° de série ou n° individuel), année de fabrication, date d'achat, date de la première utilisation, nom de l'utilisateur, toute information pertinente comme par exemple l'entretien et la fréquence d'utilisation, l'historique des examens périodiques (date, commentaires et défauts remarqués, nom et signature du contrôleur compétent, date du prochain examen périodique prévu). Vous pouvez utiliser l'exemple de fiche détaillée et les outils informatifs mis à disposition sur [www.petzl.fr/epi](http://www.petzl.fr/epi)

### Mise au rebut

Cessez immédiatement d'utiliser ce produit si:

- le résultat des vérifications (avant, pendant, approfondie) n'est pas satisfaisant,
  - il a subi des efforts importants ou une chute importante,
  - vous ne connaissez pas l'historique complet de son utilisation,
  - il a 10 ans d'âge et est composé de matières plastiques ou textiles,
  - vous avez le moindre doute sur sa fiabilité.
- Détruisez les produits rebuts pour éviter une future utilisation.

### Obsolescence du produit

Il y a de nombreuses raisons pour lesquelles un produit peut être jugé obsolète et par conséquent retiré de la circulation, par exemple: évolution des normes applicables, évolution des textes réglementaires, évolution des techniques, incompatibilité avec les autres équipements, etc.

### Modifications, réparations

Toute modification, adjonction ou réparation autre que celles autorisées par Petzl est interdite: risque de diminution de l'efficacité du produit.

### Garantie

Ce produit est garanti pendant 3 ans contre tout défaut de matière ou de fabrication. Sont exclus de la garantie: l'usage normal, l'oxydation, les modifications ou retouches, le mauvais stockage, le mauvais entretien, les dommages dus aux accidents, aux négligences, aux utilisations pour lesquelles ce produit n'est pas destiné. PETZL n'est pas responsable des conséquences directes, indirectes, accidentelles ou de tout autre type de dommages survenus ou résultant de l'utilisation de ses produits.

## (DE) DEUTSCH

### Genähte Schlinge / Fixierungsschlinge

#### Allgemeine Informationen

#### Achtung: Vor dem Gebrauch ist eine angemessene Ausbildung unerlässlich

Lesen Sie diese Gebrauchsanweisung sorgfältig durch und bewahren Sie alle Produktanleitungen und Informationen auf.

Zugelassen sind nur die dargestellten Techniken, die nicht mit einem Kreuz durchgestrichen sind. Jede andere Anwendung muss ausgeschlossen werden: Lebensgefahr. Es werden auch einige Beispiele fehlerhafter und verbotener Anwendungen dargestellt (Darstellungen, die mit einem Kreuz durchgestrichen oder mit dem Piktogramm „Totenkopf“ versehen sind.) Es existieren viele andere fehlerhafte Anwendungen und es ist uns unmöglich, sie alle aufzuzeigen oder sie uns nur vorzustellen. Im Zweifelsfall oder bei jeglichen Verständnisschwierigkeiten hinsichtlich dieser Dokumente wenden Sie sich direkt an PETZL.

Aktivitäten in großer Höhe sind gefährlich und können schwere und sogar tödliche Verletzungen nach sich ziehen. Es liegt in Ihrer eigenen Verantwortung, eine angemessene Ausbildung in der Anwendung der richtigen Techniken und Sicherheitsvorkehrungen zu erhalten. Sie übernehmen die vollständige Verantwortung für alle Risiken und jegliche Sachschäden, Körperverletzung oder Tod, die auf irgendeine Weise während oder in Folge der unsachgemäßen Verwendung unserer Produkte entstehen können. Wenn Sie diese Verantwortung oder dieses Risiko nicht übernehmen oder eingehen können oder dürfen, verwenden Sie diese Produkte nicht.

#### Gebrauch

Dieses Produkt darf nur von kompetenten und verantwortungsbewussten Personen verwendet werden, sowie von Dritten, die unter der direkten Aufsicht und visuellen Kontrolle einer kompetenten und verantwortungsbewussten Person stehen. Persönliche Schutzausrüstungen dürfen nur an oder in Verbindung mit Systemen verwendet werden, die Energie absorbieren (z. B. dynamische Seile, Falldämpfer, usw.). Überprüfen Sie die Kompatibilität dieses Produkts mit den anderen Elementen Ihrer Ausrüstung (siehe spezifische Gebrauchsanleitung).

Um die Lebensdauer dieses Produkts zu erhöhen, ist es nötig, bei seinem Transport und seiner Verwendung Sorgfalt walten zu lassen. Vermeiden Sie Stöße, Reibung auf rauen Materialien oder auf scharfen Teilen. Der Benutzer muss für eventuelle Schwierigkeiten, die während der Anwendung dieses Produkts auftreten können, Rettungsmöglichkeiten planen.

#### Produktlebensdauer

ACHTUNG, außergewöhnliche Umstände können die Lebensdauer des Produkts auf eine einmalige Anwendung reduzieren, beispielsweise im Falle von Kontakt mit Chemikalien, extremen Temperaturen, scharfen Kanten, einem schweren Sturz usw. Die **potentielle** Lebensdauer von Petzl-Produkten lautet wie folgt: bis zu 10 Jahren ab dem Herstellungsdatum für Kunststoff- und Textilprodukte. Für Metallprodukte ist sie unbegrenzt.

Die **tatsächliche** Lebensdauer eines Produkt endet, wenn es eines der nachfolgend aufgelisteten Kriterien zum Aussondern erfüllt (siehe „Aussondern von Ausrüstung“) oder wenn es für die Verwendung in einem System als technisch überholt gilt.

Die tatsächliche Lebensdauer wird durch eine Reihe an Faktoren beeinflusst: Gebrauchsintensität, -häufigkeit und -umgebung sowie Benutzerkompetenz, Lagerungsbedingungen, Wartung usw.

#### Regelmäßige Überprüfung auf Schäden und/oder Abnutzung.

Neben der Überprüfung vor jedem Einsatz und während des Gebrauchs müssen die Produkte mindestens ein Mal pro Jahr von einer sachkundigen Person überprüft, und diese Überprüfung muß dokumentiert werden.

Diese Überprüfung muss spätestens alle 12 Monate durchgeführt werden. Die Häufigkeit dieser Überprüfung hängt von der Intensität und von der Umgebung ab, in der das Produkt verwendet wird. Vorzugsweise sollte die persönliche Schutzausrüstung den Benutzern persönlich zugeschrieben werden, so dass sie oder er die genaue Geschichte der Ausrüstung kennt und die Ausrüstung besser überprüft werden kann. Die Ergebnisse dieser Überprüfung werden in den "Prüfbericht" eingetragen. In diesem Dokument sollten die folgenden Einzelheiten aufgezeichnet werden: Genauer Typ des Ausrüstungsgegenstands, Modell, Name und Kontaktinformation des Herstellers oder Vertriebs, Möglichkeiten der Identifizierung (Seriennummer oder individuelle Kennzeichnung), das Herstellungsjahr, das Kaufdatum, das Datum der Inbetriebnahme, den Namen des Benutzers und andere wichtige Informationen wie Wartung und Gebrauchshäufigkeit, Aufzeichnungen zur regelmäßigen Überprüfung (Datum, Anmerkungen und bestehende Probleme, Name und Unterschrift der prüfenden Person sowie das nächste Prüfdatum). Beispiele zu detaillierten Prüfberichten und andere Informationen finden Sie unter [www.petzl.com/ppe](http://www.petzl.com/ppe) (in englischer Sprache).

#### Aussondern von Ausrüstung

In den folgenden Fällen sollten Sie Ausrüstung sofort aussondern:

- die Ausrüstung fällt bei der Überprüfung durch (Überprüfung vor jedem Einsatz, während des Gebrauchs und regelmäßige Hauptüberprüfung),
- die Ausrüstung wurde einem schweren Sturz oder beträchtlicher Belastung ausgesetzt,
- die Gebrauchsgeschichte der Ausrüstung ist nicht bekannt bzw. unvollständig,
- die Ausrüstung ist mindestens 10 Jahre alt und aus Kunststoff oder Textilien gefertigt,
- Sie haben irgendwelche Zweifel an der Zuverlässigkeit. Zerstören und entsorgen Sie alte Ausrüstungsgegenstände sofort, um weiteren Gebrauch zu verhindern.

#### Veralterung von Produkten

Es gibt viele Gründe, wegen derer ein Produkt als veraltet betrachtet werden kann und daher vor dem Ende seiner tatsächlichen Lebensdauer entsorgt werden sollte. Beispiele: Änderungen an Normen, Richtlinien oder Gesetzen, Entwicklung neuer Techniken, Inkompatibilität mit anderen Ausrüstungsgegenständen usw.

#### Änderungen, Reparaturen

Jegliche Änderungen, Zusätze und Reparaturen an der Ausrüstung, die nicht ausdrücklich von Petzl genehmigt wurden, sind aufgrund des Risikos, die Funktionsfähigkeit der Ausrüstung einzuschränken, verboten.

#### Garantie

PETZL gewährt für dieses Produkt für Material- und Herstellungsfehler eine Garantie von drei Jahren. Ausgeschlossen von der Garantie sind: normale Abnutzung, Oxidierung, Modifizierungen oder Änderungen, unsachgemäße Aufbewahrung sowie durch Unfälle, Vernachlässigung und durch nicht bestimmungsgemäßen Gebrauch entstandene Schäden. PETZL ist nicht verantwortlich für jegliche Konsequenzen, direkt, indirekt oder unfallbedingt, sowie jegliche andere Art von Schäden, die aus der Verwendung seiner Produkte entstehen.

## (IT) ITALIANO

### Anello cucito / Fettuccia di ancoraggio

#### Informazioni generali

#### Attenzione: formazione specifica indispensabile prima dell'uso

Leggere attentamente e conservare queste istruzioni che descrivono le modalità di utilizzo ed il campo di applicazione dei prodotti.

Sono autorizzate solo le tecniche di utilizzo raffigurate senza barratura. Deve essere escluso ogni altro modo di utilizzo: pericolo di morte. Vi sono rappresentati anche alcuni esempi di utilizzo improprio e di divieto (figure

barrate da una croce o sovrappressione del teschio). Esistono molti altri esempi di applicazioni sbagliate che è impossibile elencare o immaginare. In caso di dubbi o di problemi di comprensione, rivolgersi direttamente a PETZL.

Le attività in altezza sono pericolose e possono comportare ferite gravi e addirittura mortali. L'apprendimento delle tecniche adeguate e delle misure di sicurezza è sotto la sola vostra responsabilità. Voi vi assumete personalmente tutti i rischi e le responsabilità per qualsiasi danno, ferita o morte che possano sopraggiungere, in qualsiasi modo, conseguentemente al cattivo utilizzo dei nostri prodotti. Se non siete in grado di assumervi questa responsabilità e questi rischi, non utilizzate questo materiale.

#### Utilizzo

Questo prodotto deve essere utilizzato esclusivamente da persone competenti e addestrate o sottoposte al controllo visivo diretto di una persona competente e addestrata. I dispositivi di protezione individuale (DPI) devono essere utilizzati unicamente in unione a sistemi in grado di assorbire energia (come le corde dinamiche, gli assorbitori di energia, etc). Verificare la compatibilità di questo prodotto con gli altri elementi del vostro materiale (vedi nota informativa specifica).

Per aumentare la durata di questo prodotto, è necessario averne cura durante il suo trasporto ed il suo utilizzo. Evitare gli urti e lo sfregamento su materiali abrasivi o su parti taglienti.

L'utilizzatore deve considerare le possibilità di soccorso in caso di difficoltà incontrate utilizzando questo prodotto.

#### Durata

ATTENZIONE, un evento eccezionale può limitare la durata ad un solo utilizzo, ad esempio se il prodotto è esposto a prodotti chimici pericolosi, temperature estreme, se è a contatto con una parte tagliente o se subisce notevoli sforzi, una forte caduta, ecc.

La durata **potenziale** dei prodotti Petzl può essere di 10 anni a partire dalla data di fabbricazione per i prodotti in plastica e tessili. Indefinita per i prodotti metallici. La durata **reale** di un prodotto termina nel momento in cui si riscontra una causa d'eliminazione (vedere la lista nel paragrafo «Eliminazione») o quando il prodotto risulta obsoleto nel sistema.

Fattori che incidono sulla durata reale di un prodotto: intensità, frequenza, ambiente di utilizzo, competenza dell'utilizzatore, manutenzione, stoccaggio, ecc.

#### Verificare periodicamente che il dispositivo non abbia subito danni e che non sia deteriorato.

Oltre ai controlli prima e durante l'utilizzo, un controllore competente deve eseguire una verifica approfondita (esame periodico). Tale controllo deve essere effettuato almeno ogni 12 mesi. Bisogna adattare la frequenza in funzione al tipo e all'intensità dell'utilizzo. Per un miglior controllo del materiale, è consigliabile destinare il prodotto ad un solo utilizzatore così da conoscerne la storia. I risultati dei controlli devono essere riportati su una «scheda di verifica». La scheda di verifica deve consentire di registrare i seguenti dati: tipo di dispositivo, modello, nome e dati del fabbricante o del fornitore, mezzo di identificazione (n° di serie o n° individuale), anno di fabbricazione, data d'acquisto, data del primo utilizzo, nome dell'utilizzatore, ogni informazione pertinente come ad esempio la manutenzione e la frequenza di utilizzo, la storia delle verifiche periodiche (data, osservazioni e difetti riscontrati, nome e firma del controllore competente, data della prossima verifica periodica prevista). È possibile utilizzare il modello di scheda e gli strumenti informativi messi a disposizione su [www.petzl.fr/epi](http://www.petzl.fr/epi)

#### Eliminazione

Cessare immediatamente di utilizzare questo prodotto se:

- il risultato dei controlli (prima, durante, approfondito) è negativo;
  - ha subito notevoli sforzi o una forte caduta;
  - non si conosce l'intera storia del suo utilizzo;
  - ha 10 anni ed è composto da materiali plastici o tessili;
  - si ha un minimo dubbio sulla sua affidabilità.
- Distuggere i prodotti scartati per evitare un futuro utilizzo.

#### Obsolescenza del prodotto

Esistono molteplici ragioni per le quali un prodotto può essere considerato obsoleto e quindi ritirato dal servizio, per esempio: evoluzione delle norme applicabili, dei testi normativi e delle tecniche, incompatibilità con gli altri dispositivi, ecc.

### Modifiche, riparazioni

È vietata ogni modifica, aggiunta o riparazione oltre a quelle autorizzate da Petzl: rischio di diminuzione dell'efficacia del prodotto.

### Garanzia

Questo prodotto ha una garanzia di 3 anni contro ogni difetto di materiale o di fabbricazione. Sono esclusi dalla garanzia: l'usura normale, l'ossidazione, le modifiche o i ritocchi, la cattiva conservazione, la manutenzione impropria, i danni dovuti agli incidenti, alle negligenze ed agli utilizzi ai quali questo prodotto non è destinato. PETZL non è responsabile delle conseguenze dirette, indirette, accidentali o di ogni altro tipo di danno verificatosi o causato dall'utilizzo dei suoi prodotti.

### (ES) ESPAÑOL

### Anillo cosido / Cinta de anclaje

#### Información general

#### Atención: es indispensable una formación adecuada antes de cualquier utilización

Lea atentamente y conserve las fichas que presentan los modos de funcionamiento y el campo de aplicación de los productos.

Sólo están autorizadas las técnicas presentadas que no están tachadas. Cualquier otra utilización debe excluirse: peligro de muerte. Algunos ejemplos de mala utilización y de prohibición también están representados (esquemas tachados con una cruz o pictograma: «calavera»). Existe una gran cantidad de malas aplicaciones que nos es imposible enumerar e incluso imaginar. En caso de duda o de problemas de comprensión, consulte a PETZL. Las actividades en altura son peligrosas y pueden ocasionar heridas graves, incluso mortales. El aprendizaje de las técnicas adecuadas y de las medidas de seguridad se efectúa bajo su única responsabilidad.

Usted asume personalmente todos los riesgos y responsabilidades por cualquier daño, herida o muerte que puedan producirse debido a una mala utilización de nuestros productos, sea del modo que sea. Si usted no está dispuesto a asumir esta responsabilidad o riesgo, no utilice este material.

### Utilización

Este producto sólo debe ser utilizado por personas competentes e informadas, o que estén bajo el control visual directo de una persona competente e informada. Los equipos de protección individual (EPI) se han de utilizar solamente en o con sistemas que absorben energía (por ejemplo, cuerdas dinámicas, absorbedores de energía, etc.). Verifique la compatibilidad de este producto con los otros elementos de su material (consulte ficha específica).

Con la finalidad de aumentar la vida de este producto, es necesario ser cuidadoso durante su transporte y su utilización. Evite los choques, los roces con materiales abrasivos o sobre partes cortantes.

El usuario debe prever la posibilidad de necesitar ayuda en caso de que encuentre dificultades mientras utilice este producto.

### Vida útil

ATENCIÓN: un suceso excepcional puede limitar la vida útil a una sola utilización, por ejemplo, si el producto está expuesto a productos químicos peligrosos, a temperaturas extremas o si está en contacto con una arista cortante o si ha sufrido esfuerzos importantes, una caída importante, etc.

La vida útil **potencial** de los productos Petzl puede ser de 10 años a partir de la fecha de fabricación para los productos plásticos y textiles. No está limitada para los productos metálicos.

La vida útil **real** de un producto finaliza cuando se produce alguna causa para darlo de baja (ver lista en el

párrafo «Dar de baja») o cuando pasa a ser obsoleto en el sistema.

Factores que influyen en la vida útil real de un producto: intensidad, frecuencia, entorno de utilización, competencia del usuario, mantenimiento, almacenamiento, etc.

### Compruebe periódicamente que el equipo no haya sufrido ningún daño ni deterioro.

Además de las comprobaciones antes y durante la utilización, realice una comprobación en profundidad (examen periódico) mediante un controlador competente.

Esta verificación debe realizarse como mínimo cada 12 meses. Esta frecuencia debe adaptarse en función del tipo y de la intensidad de utilización. Para un mejor seguimiento del material, es preferible atribuir este producto a un usuario único para que éste conozca su historia. Los resultados de las verificaciones deben anotarse en una «ficha de seguimiento». Esta ficha de seguimiento debe permitir registrar los detalles siguientes: tipo de equipo, modelo, nombre y dirección del fabricante o del proveedor, medio de identificación (nº de serie o nº individual), año de fabricación, fecha de compra, fecha de la primera utilización, nombre del usuario, toda la información pertinente como, por ejemplo, el mantenimiento, la frecuencia de utilización y el historial de los controles periódicos (fecha, comentarios y defectos detectados, nombre y firma del controlador competente, fecha del próximo control periódico previsto). Puede utilizar el ejemplo de ficha detallada y las herramientas informáticas que encontrará a su disposición en [www.petzl.fr/epi](http://www.petzl.fr/epi)

### Dar de baja

Deje de utilizar inmediatamente este producto si:

- el resultado de las verificaciones (antes, durante, en profundidad) no es satisfactorio,
- ha sufrido esfuerzos importantes o una caída importante,
- no conoce el historial completo de su utilización,
- tiene 10 años y está compuesto de materiales plásticos o textiles,
- tiene la mínima duda de su fiabilidad.

Destruya los productos que ha dado de baja para evitar una utilización futura.

### Productos obsoletos

Hay numerosas razones por las que un producto puede considerarse obsoleto y, por consiguiente, retirado de la circulación, por ejemplo: evolución de las normas aplicables, evolución de los textos reglamentarios, evolución de las técnicas, incompatibilidad con los otros equipos, etc.

### Modificaciones y reparaciones

Cualquier modificación, adición o reparación diferentes de las autorizadas por Petzl están prohibidas: riesgo de disminución de la eficacia del producto.

### Garantía

Este producto está garantizado durante 3 años contra cualquier defecto de materiales o de fabricación. Se excluye de la garantía: el desgaste normal, la oxidación, las modificaciones o retoques, el mal almacenamiento, la mala conservación, los daños debidos a los accidentes, a las negligencias y a las utilizaciones para las que este producto no está destinado. PETZL no es responsable de las consecuencias directas, indirectas, accidentales o de cualquier otro tipo de daños ocurridos o resultantes de la utilización de sus productos.

### (EN) Temperature

(FR) Température  
(DE) Temperatur  
(IT) Temperatura  
(ES) Temperatura



### (EN) Storage / Transport

(FR) Stockage / Transport  
(DE) Lagerung / Transport  
(IT) Conservazione / Trasporto  
(ES) Almacenamiento / Transporte

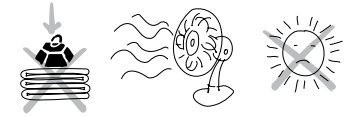

### (EN) Cleaning / Disinfection

(FR) Nettoyage / Désinfection  
(DE) Reinigung / Desinfektion  
(IT) Pulizia / Disinfezione  
(ES) Limpieza / Desinfección

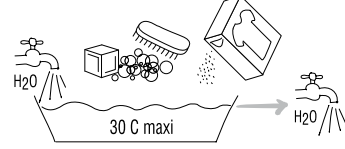
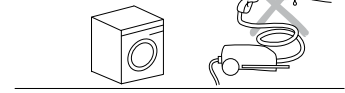

### (EN) Drying

(FR) Séchage  
(DE) Trocknen /  
(IT) Asciugamento  
(ES) Secado



### (EN) Dangerous products

(FR) Produits dangereux  
(DE) Gefährliche Produkte  
(IT) Prodotti pericolosi  
(ES) Productos peligrosos

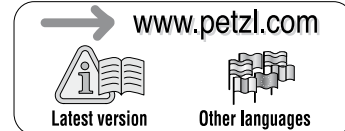
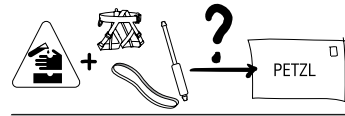

PETZL  
ZI Cidex 105A  
38920 Crolles  
France  
[www.petzl.com/contact](http://www.petzl.com/contact)

ISO 9001  
Copyright Petzl

**Varrott hevedergyűrű 24, 60, 80, 120 és 150 cm hosszúságban**  
**FIGYELEM: használat előtt megfelelő gyakorlati képzés szükséges.**

Olvassa el figyelmesen ezt a tájékoztatót. Csakis az itt bemutatott és nem áthúzott technikák alkalmazhatók. Minden más használati módozat életveszélyes! Bemutatunk néhány helytelen és tiltott használati módot is (áthúzott vagy halálfejjel jelölt ábrák). Ezenkívül még számtalan helytelen használati mód létezik, melyeket sem felsorolni, sem bemutatni nem lehet. Bármilyen kérdése vagy kétsége merülne fel a felhasználással kapcsolatban, kérjük, forduljon bizalommal a PETZL-hez.

A magasban végzett tevékenységek veszélyesek és súlyos, esetleg halálos sérülésekkel járhatnak. Mindenki maga felelős azért, hogy az alkalmazható technikákat alaposan elsajátítsa és a lehetséges biztonsági óvintézkedéseket megtegye. A felhasználó visel mindennemű kockázatot és őt terheli a felelősség minden káreseményért, sérülésért vagy halálesetért, mely a termék bármiféle, ebben a tájékoztatóban nem megengedett használatából ered.

Amennyiben Ön nem tudja vállalni ezt a felelősséget és kockázatot, kérjük, ne használja ezt a terméket.

### **Használat**

Ezt a terméket kizárólag képzett és kompetens személy, vagy képzett és kompetens személy állandó felügyelete és ellenőrzése alatt álló személy használhatja.

Egyéni védőfelszerelés csak energiaelnyelő rendszerrel együtt használható (pl. dinamikus kötéllel, energiaelnyelő kantárral, stb).

Mindig vizsgálja meg, hogy ez a termék kompatibilis-e felszerelése többi elemével.

A termék élettartama szempontjából fontos, hogy a tárolás, szállítás és a használat során mindig körültekintően járjunk el. Óvjuk a terméket az ütődéstől, súrlódástól, maró anyagokkal való érintkezéstől, éleken való felfekvéstől, stb.

Használatbavétel előtt a felhasználóval ismertetni kell a használat során esetlegesen szükséges mentési módozatokat.

### **Ellenőrzés = biztonság**

- Az egyéni védőfelszerelési tárgyakat mint sisak, energiaelnyelő és textil eszközök, ajánlatos a felhasználóknak egyéni használatra kiosztani.

- Minden egyes használatbavétel előtt ellenőrizzük a hevederek, kötelek és a biztonsági varratok állapotát! A termék sérülésének vagy a teherbírás csökkenésének gyanúja esetén feltétlenül selejtezze le a terméket.

- Tilos a termék bárminemű, Petzl szakszervízen kívül történő változtatása vagy javítása.

- Használatbavétel előtt a felhasználóval ismertetni kell a használat során esetlegesen szükséges mentési módozatokat.

### **Nagy esés**

Az eszközt érő nagy esést (dinamikus kötélbe történő 1-es vagy annál nagyobb tényezőjű belesést) követően a terméket le kell selejtezni, az tovább nem használható. A szabad szemmel nem látható belső sérülések csökkenthetik teherbírását. Kétséges esetben kérjük, forduljon bizalommal a PETZL-hez.

### **Tisztítás, karbantartás, tárolás**

Szennyeződés esetén a textíliát kézzel vagy gépben mosható kímélő, semleges mosószerrel, maximum 30 C hőmérsékleten. Mosás után a terméket sötét, hűvös helyen kell megszáritani.

Zsiradékot triklór-etilénnel lehet eltávolítani.



UV-sugárzástól való védelme érdekében fa terméket énytől védve, hűvös, jól szellőző helyen kell tárolni. Tárolás során ne legyen összenyomva, összegyűrve.

### **Vegyianyagok**

Minden vegyi és korrozív anyag veszélyes lehet. ha A termék érintkezése bizonyos vegyi anyagokkal elkerülhetetlen, kérjük, jelezze nekünk az adott anyag pontos nevét és összetételét. A Petzl bevizsgálja az anyag hatását a termékre, és szakvéleményt ad.

### **Élettartam**

Az elhasználódás vagy sérülés veszélyét nem tekintve ez a termék az első használatbavételtől számítva 3 évig használható.

Bizonyos igénybevétel hatására a termék élettartama egyetlen használatra korlátozódhat.

Megfelelő körülmények között tárolva a termék élettartamát a használat megkezdése előtti 5 év raktározás nem befolyásolja.

A rendszeres, minden használatot követő szemrevételezésen túl javasoljuk a termék időszakos felülvizsgálatát 3 havonta.

A felülvizsgálat tárgya:

- a heveder: ügyeljünk a bevágásokra, a kopás, elhasználódás, hőhatás vagy vegyi anyagok okozta károsodás jeleire,

- a varratok: ügyeljünk a szakadt vagy kirojtosodott szálakra.

Átlagos élettartam: intenzív használat esetén 6 hónap, közepes intenzitású használat esetén 12 hónap, eseti használat esetén legfeljebb 3 év.

### **Hőmérséklet**

A termék -40 és +80 C hőmérséklet között használható.

### **Fertőtlenítés**

Ha a termék fertőtlenítése szükséges, olyan szert kell választani, ami nem károsítja a poliámido, poliésztert, polikarbonátot, PVC-t stb. Áztassa a terméket legfeljebb 20 C-os, híg oldatban egy órán keresztül. ezután öblítse ki alaposan tiszta hideg vízben.

Hűvös helyen szárítsa meg alaposan.

Ezen termék mindennemű anyag- és gyártási hibájára 3 év garanciát nyújtunk. Ez a garancia nem vonatkozik a normális mértékű elhasználódásra, nem szakszervízben történt változtatásokra és javításokra, helytelen tárolásra, balesetből, figyelmetlenségből vagy nem rendeltetésszerű használatból eredő sérülésekre.

A kanyonozás és a barlangászat jelentősen meggyorsíthatja az elhasználódást.

A PETZL nem vállal felelősséget semmiféle olyan káreseményért, amely a termék használatának közvetlen, közvetett, véletlenszerű vagy egyéb következménye.

Származási ország: Franciaország

Forgalmazó: Gránit Design Kf., 9400 Sopron, Szellő u. 9 Tel.:99/523-294 [www.petzl.hu](http://www.petzl.hu)